

# 2009

## Poller + Schranken



Absperrpfosten +  
Bügel

11



### Schilderfabrik



71634 Ludwigsburg  
Porschestraße 28  
Tel. 07141/2251-0  
Fax 07141/225161  
seitz-gmbh@schilder-seitz.de





## CITY- STAHPOLLER



### Solide Stahlkonstruktion

Ø 76 mm, 3mm Wandstärke, 90 cm Überflur, feuerverzinkt, Alugusskugel, anthrazit

Mit Sicherheitsschloss  
Mit Feuerweherschloss DIN 3222  
Feststehender Poller mit Bodenanker

WIR KÖNNEN DIE KÖPFE AUSWECHSELN



Kugel

Zierkopf

Halbkugel

Flachkopf

PACH 076KZS	Heraushebbarer Stahlpoller mit Sicherheitsschloss	<b>135,60</b>
PACH 076KDS	Heraushebbarer Stahlpoller mit Feuerweherschloss DIN 3222	<b>135,00</b>
PACH 076K0S	Heraushebbarer Stahlpoller ohne Schloss	<b>102,00</b>
PACH 076KA0	Feststehender, jedoch problemlos auswechselbarer Stahlpoller ohne Schloss	<b>114,60</b>
PACB 076K00	Feststehender Stahlpoller mit Bodenanker	<b>57,80</b>
PACKF076KDS	Umlegbarer Poller mit Bodenplatte u. Feuerweherschl. DIN 3222	<b>161,50</b>
PACKF076KZS	Umlegbarer Stahlpoller mit Sicherheitsschloss	<b>161,40</b>

Alle Stahlpoller können mit Ösen ausgestattet werden

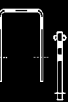

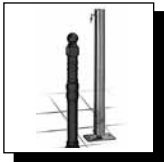

## DICKER PFOSTEN HERAUSHEBBAR

### Sehr stabile Stahlkonstruktion

Ø 95 mm, 90 cm Überflur,  
feuerverzinkt, anthrazitgrau lackiert

Mit Sicherheitsschloss  
Mit Feuerweherverschluss DIN 3222  
Feststehender Poller mit Bodenanker



PADH 090 ZS	Mit Sicherheitsschloss (heraushebbar)	<b>184,00</b>
PADH 090 DS	Mit Feuerweherverschluss DIN 3222 (heraushebbar)	<b>183,50</b>
PADH 090 OS	Ohne Schloss (heraushebbar)	<b>124,10</b>
PADB 090 00	Feststehender Pfosten mit Bodenanker	<b>88,30</b>



Pfosten werden einbaufertig mit Schlüssel,  
Befestigung und Montageanleitung geliefert.





## KRISTALL - POLLER



### Solide Stahlkonstruktion

70 x 70 mm Vierkant, 90 cm Überflur,  
 feuerverzinkt, Alugusskopf, anthrazitgrau  
 mit Glimmergraphit lackiert,  
 Sonderlackierung möglich

Mit Sicherheitsschloss  
 Mit Feuerwehverschluss DIN 3222  
 Feststehender Poller mit Bodenanker

Das Schloß ist oben eingebaut,  
 daher kein Verschmutzen mehr

PAKH 070 ZS	Heraushebbarer Stahlpoller mit Sicherheitsschloss	<b>135,60</b>
PAKH 070 DS	Heraushebbarer Stahlpoller mit Feuerwehverschluss DIN 3222	<b>135,10</b>
PAKH 070 OS	Heraushebbarer Stahlpoller ohne Schloss	<b>102,00</b>
PAKB 070 00	Feststehender Stahlpoller mit Bodenanker	<b>57,80</b>



Passend zum Kristall-Stahlpoller bieten wir eine  
 Stahlkette an.

Stahlpoller werden einbaufertig mit Schlüssel, Bo-  
 denhülse und Montageanleitung geliefert.



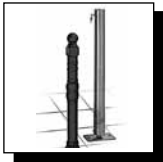

## EDELSTAHPOLLER mit Halbkugel

### Geschliffener Edelstahl

Ø 76 mm, 90 cm Überflur



Passend zum Edelstahlpoller bieten wir eine Edelstahlkette an.

Edelstahlpoller werden einbaufertig mit Schlüssel, Bodenhülse oder Befestigung und Montageanleitung geliefert.

11

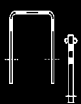

Absperrpfosten  
Bügel

PAPH 076HZSE	Heraushebbar mit Sicherheitsschloss	<b>171,40</b>
PAPH 076HDSE	Heraushebbar mit Feuerwehverschluss DIN 3222	<b>169,90</b>
PAPH 076H0SE	Heraushebbar ohne Schloss	<b>119,90</b>
PAPH 076HA0E	Feststehend, jedoch problemlos auswechselbar, ohne Schloss	<b>152,50</b>
PAPB 076H00E	Feststehend mit Bodenanker	<b>78,90</b>
PAPKF076HZSE	Umlegbar mit Fußplatte und Sicherheitsschloss	<b>209,30</b>
PARKF076HDSE	Umlegbar mit Fußplatte und Feuerwehverschluss DIN 3222	<b>208,80</b>
PAPBF076H00E	Feststehend mit Bodenplatte	<b>108,30</b>

Alle Edelstahlpoller können mit Ösen ausgestattet werden



## EDELSTAHPOLLER mit flachem Kopf

### Geschliffener Edelstahl

Ø 76 mm, 90 cm Überflur



Passend zum Edelstahlpoller bieten wir eine Edelstahlkette an.

Edelstahlpoller werden einbaufertig mit Schlüssel, Bodenhülse oder Befestigung und Montageanleitung geliefert.

PAPH 076FZSE	Heraushebbar mit Sicherheitsschloss	<b>171,40</b>
PAPH 076FDSE	Heraushebbar mit Feuerweherverschluss DIN 3222	<b>170,90</b>
PAPH 076F0SE	Heraushebbar ohne Schloss	<b>119,90</b>
PAPH 076FA0E	Feststehend, jedoch problemlos auswechselbar, ohne Schloss	<b>152,50</b>
PAPB 076F00E	Feststehend mit Bodenanker	<b>78,90</b>
PARKF076FZSE	Umlegbar mit Fußplatte und Sicherheitsschloss	<b>209,30</b>
PARKF076FDSE	Umlegbar mit Fußplatte und Feuerweherverschluss DIN 3222	<b>208,80</b>
PAPBF076F00E	Feststehend mit Bodenplatte	<b>108,30</b>

Alle Edelstahlpoller können mit Ösen ausgestattet werden





## EDELSTAHPOLLER PLUS



### Geschliffener Edelstahl

Ø 102 mm, 90 cm Überflur



Passend zum Edelstahlpoller bieten wir eine Edelstahlkette an.

Edelstahlpoller werden einbaufertig mit Schlüssel, Bodenhülse oder Befestigung und Montageanleitung geliefert.

11

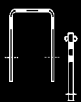

Absperrpfeifen Bügel

PADH 102 ZSE	Heraushebbar mit Sicherheitsschloss	<b>194,50</b>
PADH 102 DSE	Heraushebbar mit Feuerweherverschluss DIN 3222	<b>194,00</b>
PADH 102 OSE	Heraushebbar ohne Schloss	<b>142,00</b>
PADH 102 A0E	Feststehend, jedoch problemlos auswechselbar, ohne Schloss	<b>168,20</b>
PADB 102 00E	Feststehend mit Bodenanker	<b>103,10</b>
PADBF102 00E	Feststehend mit Bodenplatte	<b>114,30</b>

Alle Edelstahlpoller können mit Ösen ausgestattet werden





**ROYAL**



**Formschöner  
Aluminumguss**

mit Stahlrohreinsatz,  
Ø 80 mm, 90 cm Überflur,  
feuerverzinkt, anthrazitgrau mit  
Glimmergraphit lackiert,  
Sonderlackierung möglich

Das Schloß ist oben eingebaut,  
daher kein Verschmutzen mehr.

Passend zum Royal-Pfosten  
bieten wir eine Stahlkette an.

Pfosten werden einbaufertig  
mit Schlüssel, Bodenhülse und  
Befestigung geliefert.

PARH 080 ZS	Heraushebbarer Pfosten mit Sicherheitsschloss incl. Bodenhülse zum Einbetonieren	<b>159,80</b>
PARH 080 DS	Heraushebbarer Pfosten mit Feuerweherverschluss DIN 3222, incl. Bodenhülse zum Einbetonieren	<b>159,30</b>
PARH 080 A0	Festehender, jedoch problemlos auswechselbarer Pfosten ohne Schloss, incl. Bodenhülse zum Einbetonieren	<b>147,20</b>
PARB 080 00	Feststehender Pfosten mit Bodenanker	<b>95,70</b>
PARKF080 ZS	Umlegbarer Pfosten mit Fußplatte und Sicherheitsschloss	<b>161,90</b>
PARKF080 DS	Umlegbarer Pfosten mit Fußplatte u. Feuerweherverschl. DIN 3222	<b>161,40</b>
PARBF080 00	Feststehender Pfosten mit Fußplatte zum Aufdübeln	<b>140,90</b>
PARBW080 00	Beweglicher Pfosten incl. Betonpilz	<b>136,70</b>



Absperpfosten  
Bügel



## HARMONIE

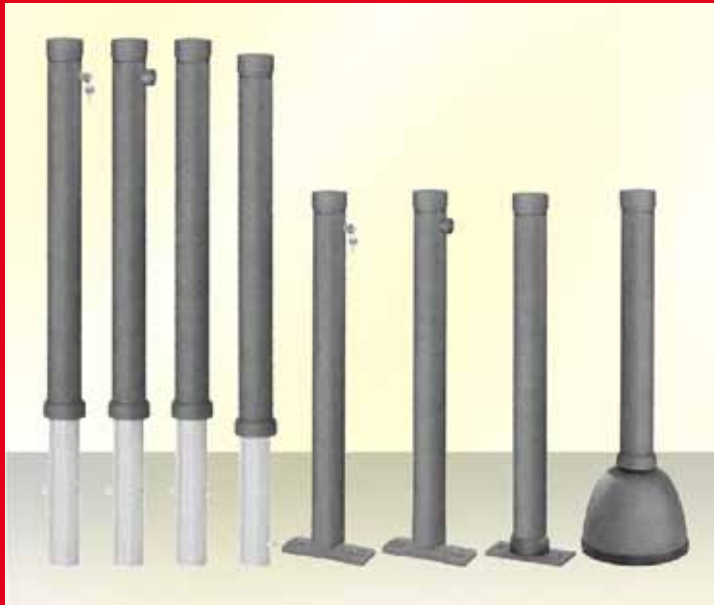

### Formschöner Aluminumguss

mit Stahlrohreinsetzung,  
Ø 80 mm, 90 cm Überflur,  
feuerverzinkt, anthrazitgrau mit  
Glimmergraphit lackiert,  
Sonderlackierung möglich

Das Schloß ist oben eingebaut,  
daher kein Verschmutzen mehr.

Passend zum Harmonie-Pfosten  
bieten wir eine Stahlkette an.

Pfosten werden einbaufertig  
mit Schlüssel, Bodenhülse oder  
Befestigung geliefert.

Alle Pfosten können mit Ösen ausgestattet werden.

11

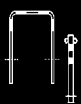

Absperr-  
pfosten  
Bügel

PAHH 080 ZS	Heraushebbarer Pfosten mit Sicherheitsschloss incl. Bodenhülse zum Einbetonieren	<b>159,80</b>
PAHH 080 DS	Heraushebbarer Pfosten mit Feuerweherverschluss DIN 3222, incl. Bodenhülse zum Einbetonieren	<b>159,30</b>
PAHH 080 A0	Feststehender, jedoch problemlos auswechselbarer Pfosten ohne Schloss, incl. Bodenhülse zum Einbetonieren	<b>147,20</b>
PAHB 080 00	Feststehender Pfosten mit Bodenanker	<b>95,70</b>
PAHKF080 ZS	Umlegbarer Pfosten mit Fußplatte und Sicherheitsschloss	<b>161,90</b>
PAHKF080 ZS	Umlegbarer Pfosten mit Fußplatte u. Feuerweherverschl. DIN 3222	<b>161,40</b>
PAHBF080 00	Feststehender Pfosten mit Bodenplatte zum Aufdübeln	<b>140,90</b>
PAHBW080 00	Beweglicher Pfosten incl. Betonpilz	<b>136,70</b>



**STIL**



**Formschöner  
Aluminumguss**

mit Stahlrohreinsetzung,  
Ø 80 mm, 90 cm Überflur,  
feuerverzinkt, anthrazitgrau mit  
Glimmergraphit lackiert,  
Sonderlackierung möglich

Das Schloß ist oben eingebaut,  
daher kein Verschmutzen mehr.

Passend zum Stil-Pfosten  
bieten wir eine Stahlkette an.

Pfosten werden einbaufertig  
mit Schlüssel, Bodenhülse und  
Befestigung geliefert.

PASH 080 ZS	Heraushebbarer Pfosten mit Sicherheitsschloß incl. Bodenhülse zum Einbetonieren	<b>159,80</b>
PASH 080 DS	Heraushebbarer Pfosten mit Feuerwehrverschluss DIN 3222, incl. Bodenhülse zum Einbetonieren	<b>159,30</b>
PASH 080 A0	Feststehender, jedoch problemlos auswechselbarer Pfosten ohne Schloß, incl. Bodenhülse zum Einbetonieren	<b>147,20</b>
PASB 080 00	Feststehender Pfosten mit Bodenanker	<b>95,70</b>
PASKF080 7S	Umlegbarer Pfosten mit Sicherheitsschloß	<b>161,90</b>
PASKF080 DS	Umlegbarer Pfosten mit Feuerwehrverschluss DIN 3222	<b>161,40</b>
PASBF080 00	Feststehender Pfosten mit Bodenplatte zum Aufdübeln	<b>140,90</b>
PASBW080 00	Beweglicher Pfosten incl. Betonpilz	<b>136,70</b>



Absperr-  
pfosten  
Bügel

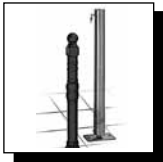

## KLASSIK



### Formschöner Aluminumguss

mit Stahlrohreinsetzung, Ø 85 mm, 90 cm Überflur, feuerverzinkt, anthrazitgrau mit Glimmergraphit lackiert, Sonderlackierung möglich

Das Schloß ist oben eingebaut, daher kein Verschmutzen mehr.

Passend zum Harmonie-Pfosten bieten wir eine Stahlkette an.

Pfosten werden einbaufertig mit Schlüssel, Bodenhülse oder Befestigung geliefert.

Alle Pfosten können mit Ösen ausgestattet werden.

11

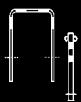

Absperr-  
pfosten  
Bügel

PALH 085 ZS	Heraushebbarer Pfosten mit Sicherheitsschloss incl. Bodenhülse zum Einbetonieren	<b>159,80</b>
PALH 085 DS	Heraushebbarer Pfosten mit Feuerweherverschluss DIN 3222, incl. Bodenhülse zum Einbetonieren	<b>159,30</b>
PALH 085 A0	Festehender, jedoch problemlos auswechselbarer Pfosten ohne Schloss, incl. Bodenhülse zum Einbetonieren	<b>147,20</b>
PALB 085 00	Feststehender Pfosten mit Bodenanker	<b>95,70</b>
PALBF085 00	Feststehender Pfosten mit Bodenplatte zum Aufdübeln	<b>140,90</b>



**NOSTALGIE**



**Formschöner  
Aluminumguss**

mit Stahlrohreinsetzung, Ø 85 mm, 90 cm Überflur, feuerverzinkt, anthrazitgrau mit Glimmergraphit lackiert, Sonderlackierung möglich

Das Schloß ist oben eingebaut, daher kein Verschmutzen mehr.

Passend zum Nostalgie-Pfosten bieten wir eine Stahlkette an.

Pfosten werden einbaufertig mit Schlüssel, Bodenhülse oder Befestigung geliefert.

Alle Pfosten können mit Ösen ausgestattet werden.

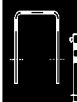

Absperrpfosten  
Bügel

PANH 085 ZS	Heraushebbarer Pfosten mit Sicherheitsschloss incl. Bodenhülse zum Einbetonieren	<b>159,80</b>
PANH 085 DS	Heraushebbarer Pfosten mit Feuerweherverschluss DIN 3222, incl. Bodenhülse zum Einbetonieren	<b>159,30</b>
PANH 085 A0	Festehender, jedoch problemlos auswechselbarer Pfosten ohne Schloss, incl. Bodenhülse zum Einbetonieren	<b>147,20</b>
PANB 085 00	Feststehender Pfosten mit Bodenanker	<b>95,70</b>
PANBF085 00	Feststehender Pfosten mit Bodenplatte zum Aufdübeln	<b>140,40</b>

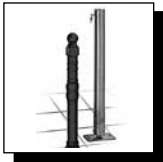

## ZUBEHÖR FÜR STAHPOLLER

PAZU Öse	Öse aus verzinktem Stahl	<b>4,70</b>
PAZU RAL-L	Sonderlackierung nach RAL (ab 5 Pfosten)	<b>8,10</b>



## FÜR EDELSTAHPOLLER

PAZU E-Öse	Edelstahl-Öse	<b>6,80</b>
PAZU E-Kette	Edelstahlkette, 5 mm, geschweißt	<b>8,60</b>
PAZU E-Notglied	Edelstahl-Notglied	<b>2,10</b>
PAZU E-Haken	Edelstahl-Haken	<b>1,90</b>
PAZU E-Schäkel	Edelstahl-Schäkel	<b>3,95</b>



## FÜR ALUMINIUMPOLLER

PAZU Öse-L	Öse, anthrazitgrau	<b>3,60</b>
PAZU RAL-L	Sonderlackierung nach RAL (ab 5 Pfosten)	<b>8,10</b>
PAZU BHV	Bodenhülse extra verstärkt	<b>52,60</b>
PAZU STA	Nostalgiekette	<b>11,05</b>
PAZU-Schäkel	Schäkel, anthrazitgrau	<b>2,90</b>



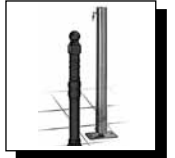

## ZUBEHÖR FÜR STAHPOLLER

PAZU BH-C	Zusätzliche Bodenhülse, feuerverzinkt, Ø 76 mm (für City-, Centro-, Cityring-Stahlpoller und Edelstahlpoller)	<b>35,20</b>
PAZU BH-V	Zusätzliche Bodenhülse, feuerverzinkt, 70 x 70 mm (für Vierkantpfosten und Kristall-Stahlpoller)	<b>35,20</b>
PAZU BH-DP	Zusätzliche Bodenhülse, feuerverzinkt, Ø 95 mm, für Dicke Pfosten	<b>44,20</b>
PAZU BK-C	Abdeckkappe für Bodenhülse, feuerverzinkt, Ø 76 mm (für City-, Centro-, Cityring-Stahlpoller und Edelstahlpoller)	<b>13,30</b>
PAZU BA/2	Bodenanker, feuerverzinkt, passend zu allen feststehenden und umlegbaren Sperrpfosten mit Bodenplatte, 2 Schrauben, 30 cm hoch, Grundplatte 100 x 200 mm mit Lochabstand 150 mm	<b>39,40</b>
PAZU SISCH	Schlüssel für Sicherheitsschloss zus.	<b>4,00</b>
PAZU FSCH	Schlüssel für Dreikantschloss zus.	<b>4,00</b>
PAZU H-V	Abdeckkappe für Bodenhülse, feuerverzinkt, 70/70 mm, für Vierkantpfosten und Kristall-Stahlpoller	<b>13,30</b>
PAZU K-DP	Abdeckkappe für DP + DG, Ø 95 mm	<b>14,50</b>
PAZU K-E	Abdeckkappe f. Edelstahlpoller, Ø 76 mm	<b>17,90</b>



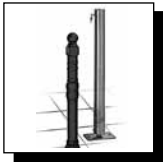

## ABSPERRPOLLER AUS RECYCLING MIT STAHLKERN

### eleganter Stahlpoller,

ummantelt mit Recycling-Material,  
anthrazit, Ø 130 mm, 820 mm Überflur

PH8H 130HDS	mit Feuerwehverschluss DIN 3222 incl. Bodenhülse zum Einbetonieren ohne Ösen	<b>75,30</b>
-------------	--	--------------

PH8H 130HDS-2	mit Feuerwehverschluss DIN 3222 incl. Bodenhülse zum Einbetonieren mit 2 Ösen	<b>78,70</b>
---------------	---	--------------



PH8B 130H00	zum Festeinbau, nicht abschließbar, ohne Ösen	<b>43,40</b>
-------------	--	--------------

PH8B 130H00-2	zum Festeinbau, nicht abschließbar, mit 2 Ösen	<b>46,90</b>
---------------	---	--------------



### Zubehör

PH8H 130-D	Bodenhülse zum Einbetonieren, für abschließbare Poller	<b>13,60</b>
------------	---	--------------

PH8H 130-DA	Abdeckkappe für Bodenhülse, Kunststoff	<b>6,00</b>
-------------	---	-------------

PH8H 130-DS	Dreikantschlüssel für Poller, Kunststoff	<b>2,20</b>
-------------	---	-------------



11

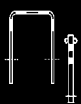

Absperr-  
pfosten  
Bügel





## STAHPOLLER CLASSIQUE

### formschöner Stahlpoller,

*quadratischer* Stahlpoller feuerverzinkt, zusätzlich antikbraun lackiert (RAL 8019). Das Vierkantprofil geht durch die angeformte Aluminiumkappe in eine harmonisch proportionierte Rundung über. 90 x 90 mm, 1240 mm, davon 940 mm Überflur.



PM2B 090 00	Poller feststehend, zum Einbetonieren, ohne Öse	<b>93,60</b>
PM2B 090 00-1	Poller feststehend, zum Einbetonieren, eine Öse	<b>102,10</b>
PM2B 090 00-2	Poller feststehend, zum Einbetonieren, zwei Ösen	<b>110,60</b>
PM2H 090 DS	Poller herausnehmbar, mit Feuerwehrdreikant, ohne Öse	<b>182,80</b>
PM2H 090 DS-1	Poller herausnehmbar, mit Feuerwehrdreikant, eine Öse	<b>191,30</b>
PM2H 090 DS-2	Poller herausnehmbar, mit Feuerwehrdreikant, zwei Ösen	<b>199,90</b>
PMZU FSCH	Dreikantschlüssel	<b>5,35</b>

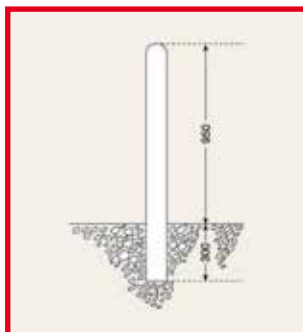

Zum festen Einbau

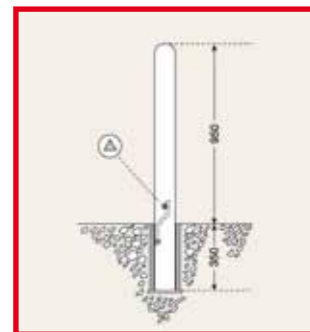

Zum Herausnehmen



# STAHPOLLER CLASSIQUE



## formschöner Stahlpoller,

*runder* Stahlpoller feuerverzinkt, zusätzlich antikbraun lackiert (RAL 8019). Der Querschnitt ist auf die Pollerhöhe abgestimmt.  
Ø 108 mm, 1250 mm, davon 950 mm Überflur.

PM3B 108 00	Poller feststehend, zum Einbetonieren, ohne Öse	<b>83,80</b>
PM3B 108 00-1	Poller feststehend, zum Einbetonieren, eine Öse	<b>92,40</b>
PM3B 108 00-2	Poller feststehend, zum Einbetonieren, zwei Ösen	<b>100,90</b>
PM3H 108 DS	Poller herausnehmbar, mit Feuerwehrdreikant, ohne Öse	<b>176,30</b>
PM3H 108 DS-1	Poller herausnehmbar, mit Feuerwehrdreikant, eine Öse	<b>184,80</b>
PM3H 108 DS-2	Poller herausnehmbar, mit Feuerwehrdreikant, zwei Ösen	<b>193,40</b>
PMZU FSCH	Dreikantschlüssel	<b>5,35</b>

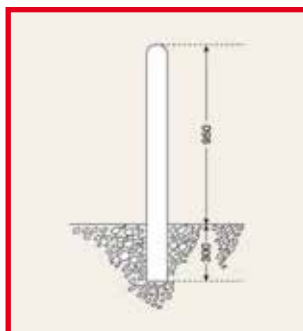

Zum festen Einbau

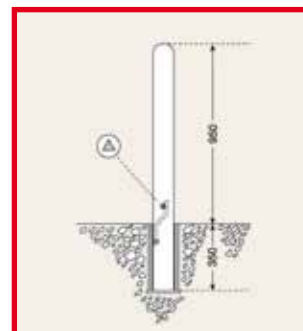

Zum Herausnehmen



## EDELSTAHL- POLLER

### eleganter Edelstahlpoller,

in anspruchsvoller Qualität *mit eingepresster Edelstahlkappe.*

1200 mm, davon 900 mm Überflur.



Detailskizze  
Pollerkopf



### Poller feststehend, zum Aufdübeln

PM4BF060 00E	Poller Ø 60 mm	<b>117,90</b>
PM4BF076 00E	Poller Ø 76 mm	<b>136,30</b>
PM4BF102 00E	Poller Ø 102 mm	<b>157,90</b>

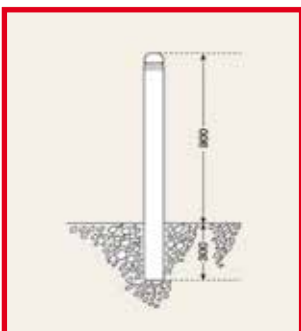

### Poller feststehend, zum Einbetonieren

PM4B 060 00E	Poller Ø 60 mm	<b>73,50</b>
PM4B 076 00E	Poller Ø 76 mm	<b>90,90</b>
PM4B 102 00E	Poller Ø 102 mm	<b>113,60</b>

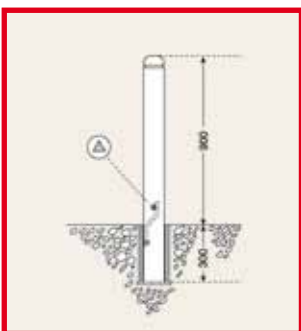

### Poller feststehend, zum Herausheben (mit Dreikant DIN3223)

PM4H 060 DSE	Poller Ø 60 mm	<b>116,80</b>
PM4H 076 DSE	Poller Ø 76 mm	<b>136,30</b>
PM4H 102 DSE	Poller Ø 102 mm	<b>163,30</b>
PMZU FSCH-E	Dreikantschlüssel	<b>9,20</b>



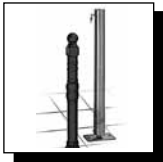

## EDELSTAHL- POLLER

### nobler Edelstahlpoller,

aufwendig verarbeitet **mit geschweißter und hochglanzpolierter Kappe**. Zeitlos, repräsentativ, 1200 mm, davon 900 mm Überflur.



### Poller feststehend, zum Aufdübeln

PM5BF060 00E	Poller Ø 60 mm	<b>116,80</b>
PM5BF076 00E	Poller Ø 76 mm	<b>131,90</b>
PM5BF076 00E	Poller Ø 108 mm	<b>164,40</b>

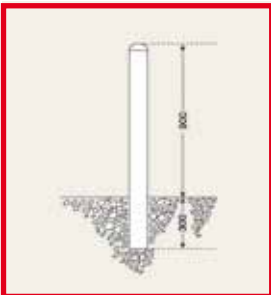

### Poller feststehend, zum Einbetonieren

PM5B 060 00E	Poller Ø 60 mm	<b>74,60</b>
PM5B 076 00E	Poller Ø 76 mm	<b>88,70</b>
PM5B 108 00E	Poller Ø 108 mm	<b>122,20</b>

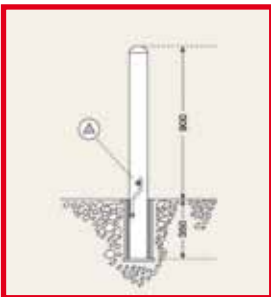

### Poller feststehend, zum Herausheben (mit Dreikant DIN3223)

PM5H 060 DSE	Poller Ø 60 mm	<b>190,40</b>
PM5H 076 DSE	Poller Ø 76 mm	<b>215,20</b>
PM5H 108 DSE	Poller Ø 108 mm	<b>305,00</b>

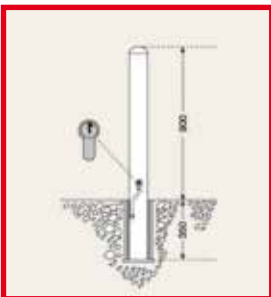

### Poller feststehend, zum Herausheben (Zylinderschloss)

PM5H 076 ZSE	Poller Ø 76 mm	<b>203,30</b>
PM5H 108 ZSE	Poller Ø 108 mm	<b>253,10</b>

### Zubehör

PMZU ÖSE-E	Aufpreis für Kettenöse aus Edelstahl	<b>7,50</b>
------------	--------------------------------------	-------------

Sockelring	Ø 60 mm	PM5 060 SE	<b>13,95</b>	Ø 76 mm	PM5 076 SE	<b>16,90</b>
	Ø 108 mm	PM5 108 SE	<b>20,65</b>			

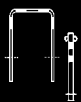



## EDELSTAHL- POLLER

### nobler Edelstahlpoller,

*mit geschweißter und hochglanzpolierter Kappe und 3 doppelseitigen Aussparungen, von innen schwarz oder hellblau hinterlegt.*  
 Ø 108 mm, 1200 mm lang, davon 900 mm Überflur.



PM6B 108 00EB	Poller feststehend, zum Einbetonieren, hellblau	<b>186,00</b>
PM6B 108 00ES	Poller feststehend, zum Einbetonieren, schwarz	<b>186,00</b>
PM6BF108 00EB	Poller feststehend, zum Aufdübeln, hellblau	<b>235,80</b>
PM6BF108 00ES	Poller feststehend, zum Aufdübeln, schwarz	<b>235,80</b>

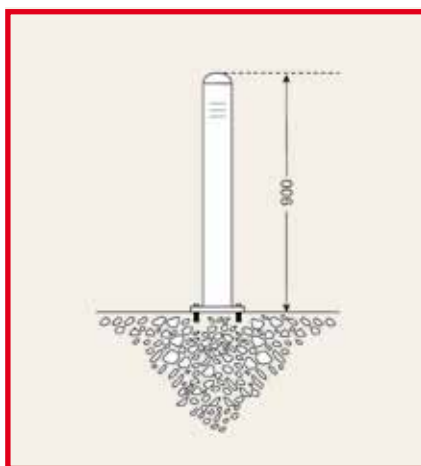

Zum festen Einbau

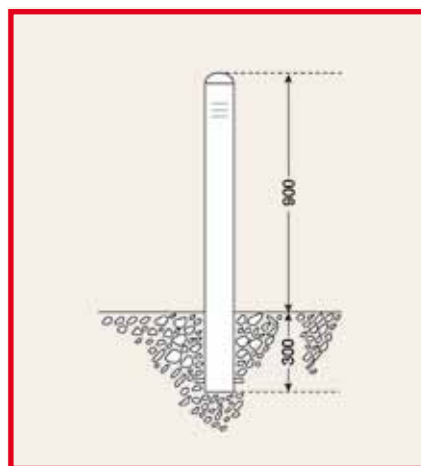

Zum Herausnehmen



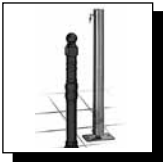

# EDELSTAHL- POLLER



**nobler Edelstahlpoller,**  
*mit geschweißter und hochglanzpolierter Kappe,* sein Ø von 204 mm und die niedrige Überflurhöhe von 600 mm erzeugen eine ruhige souveräne Wirkung.

PM7B 204 00E	Poller feststehend, zum Einbetonieren	<b>311,50</b>
PM7H 204 00E	Poller feststehend, zum Herausheben (Zylinderschloss)	<b>471,60</b>
PM7 204 00EA	Abdeckkappe für Bodenhülse, Ø 204 mm, feuerverzinkt, nicht verschließbar	<b>38,50</b>

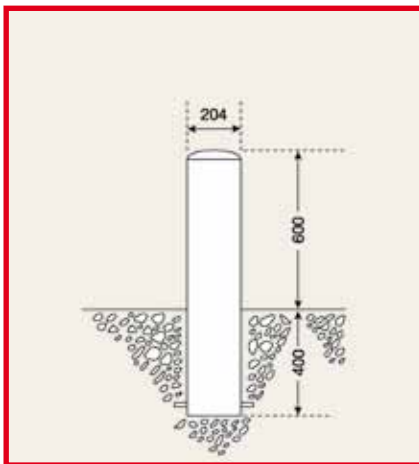

Zum festen Einbau

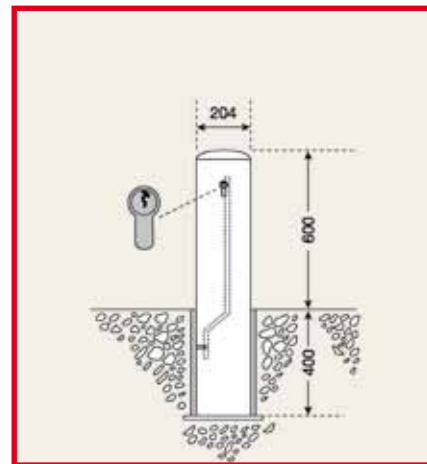

Zum Herausnehmen

11

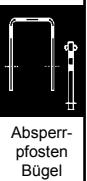



## ALUMINIUM - POLLER

### formschöner Aluminiumguss

anthrazitmetallic, Kunststoffbeschichtet,  
mitten Ø 85 mm, 1350 mm lang, 950 mm Überflur

PG0B 085 00	Poller zum Einbetonieren ohne Öse	<b>208,90</b>
PG0B 085 00-1	Poller zum Einbetonieren eine Öse	<b>213,60</b>
PG0B 085 00-2	Poller zum Einbetonieren zwei Ösen	<b>218,20</b>
PG0BF085 00	Poller zum Aufschrauben ohne Öse	<b>184,20</b>
PG0BF085 00-1	Poller zum Aufschrauben eine Öse	<b>188,80</b>
PG0BF085 00-2	Poller zum Aufschrauben zwei Ösen	<b>193,50</b>
PG0H 085 DS	Poller zum Herausnehmen mit Feuerwehrdreikant, ohne Öse	<b>292,50</b>
PG0H 085 DS-1	Poller zum Herausnehmen mit Feuerwehrdreikant, eine Öse	<b>297,20</b>
PG0H 085 DS-2	Poller zum Herausnehmen mit Feuerwehrdreikant, zwei Ösen	<b>301,80</b>

### formschöner Aluminiumguss

anthrazitmetallic, Kunststoffbeschichtet,  
1400 mm lang, 1000 mm Überflur

PG1B 110 00	Poller zum Einbetonieren	<b>311,10</b>
PG1B 110 00	Poller zum Aufschrauben	<b>275,50</b>
PG1H 110 DS	Poller zum Herausnehmen, mit Feuerwehrdreikant	<b>369,90</b>

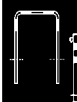



## VERTIKALSCHRANKEN mit Gasdruckfeder

Geringer Platzbedarf, durch integrierte Gasdruckfeder leichter von Hand zu bedienen.  
Aluminium-Schrankenbaum Ø 80 mm, weiß lackiert mit rot reflektierenden Flächen, alle Stahlteile verzinkt und rot lackiert.



Nenn- maß m	lichte Weite m	Gewicht kg	Pfosten zum Einbetonieren		Pfosten mit Fußplatte	
			Artikel-Nr.	Preis	Artikel-Nr.	Preis
<b>mit Pendelstütze</b>						
3,00	2,98	60	ASV M11-300-BG	<b>917,20</b>	ASV M11-300-FG	<b>811,20</b>
3,50	3,48	70	ASV M11-350-BG	<b>1003,70</b>	ASV M11-350-FG	<b>897,70</b>
4,00	3,98	80	ASV M11-400-BG	<b>1019,90</b>	ASV M11-400-FG	<b>913,90</b>
4,50	4,48	90	ASV M11-450-BG	<b>1036,30</b>	ASV M11-450-FG	<b>930,20</b>
5,00	4,98	100	ASV M11-500-BG	<b>1052,40</b>	ASV M11-500-FG	<b>946,40</b>
5,50	5,48	110	ASV M11-550-BG	<b>1068,60</b>	ASV M11-550-FG	<b>962,60</b>
6,00	5,98	120	ASV M11-600-BG	<b>1084,80</b>	ASV M11-600-FG	<b>978,60</b>
<b>mit Auflagepfosten</b>						
3,00	2,90	75	ASV M12-300-BG	<b>1024,80</b>	ASV M12-300-FG	<b>863,10</b>
3,50	3,40	85	ASV M12-350-BG	<b>1113,50</b>	ASV M12-350-FG	<b>951,80</b>
4,00	3,90	95	ASV M12-400-BG	<b>1129,70</b>	ASV M12-400-FG	<b>968,00</b>
4,50	4,40	105	ASV M12-450-BG	<b>1145,80</b>	ASV M12-450-FG	<b>984,20</b>
5,00	4,90	115	ASV M12-500-BG	<b>1162,15</b>	ASV M12-500-FG	<b>1000,50</b>
5,50	5,40	125	ASV M12-550-BG	<b>1178,40</b>	ASV M12-550-FG	<b>1016,70</b>
6,00	5,90	130	ASV M12-600-BG	<b>1194,60</b>	ASV M12-600-FG	<b>1032,90</b>
<b>mit Auflagepfosten und Schnappverschluss</b>						
3,00	2,90	80	ASV M13-300-BG	<b>1237,90</b>	ASV M13-300-FG	<b>1076,20</b>
3,00	3,40	90	ASV M13-350-BG	<b>1356,80</b>	ASV M13-350-FG	<b>1195,10</b>
4,00	3,90	100	ASV M13-400-BG	<b>1373,10</b>	ASV M13-400-FG	<b>1211,40</b>
4,50	4,40	110	ASV M13-450-BG	<b>1389,30</b>	ASV M13-450-FG	<b>1227,60</b>
5,00	4,90	120	ASV M13-500-BG	<b>1405,50</b>	ASV M13-500-FG	<b>1243,80</b>
5,50	5,40	130	ASV M13-550-BG	<b>1421,70</b>	ASV M13-550-FG	<b>1260,00</b>
6,00	5,90	140	ASV M13-600-BG	<b>1438,00</b>	ASV M13-600-FG	<b>1276,30</b>

### Aufpreise für Varianten

- Verriegelung des Verschlussbolzens am Drehpfosten mit Feuerwehr-Dreikant
- Verriegelung des Verschlussbolzens am Drehpfosten mit Zylinderschloß + 3 Schlüssel
- Aufpreis für Schnappschloß an Auflagepfosten mit Feuerwehr-Dreikant
- Ersatz-Verschlussbolzen
- Ersatz-Dreikantschlüssel

Artikel-Nr.	Preis
ASV M10-1	<b>118,80</b>
ASV M10-2113,60	
ASV M10-348,90	
ASV M10-425,70	
ASV M10-5	<b>5,40</b>

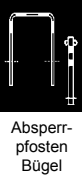

Absperr-  
pfosten  
Bügel



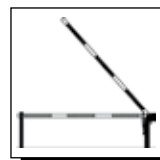

## VERTIKALSCHRANKEN mit Gegengewicht

Aluminium-Schrankenbaum 80 mm Ø, weiß lackiert mit rot reflektierenden Flächen. Alle Stahlteile verzinkt und rot lackiert.



### Pfosten zum Einbetonieren

### Pfosten mit Fußplatte

Nenn- maß m	lichte Wegbreite m	Gewicht kg	Pfosten zum Einbetonieren		Pfosten mit Fußplatte	
			Artikel-Nr.	Preis	Artikel-Nr.	Preis
<b>mit Pendelstütze</b>						
3,00	2,10	80	ASV M11-300-BF	<b>965,80</b>	ASV M11-300-FD	<b>859,90</b>
3,50	2,60	85	ASV M11-350-BF	<b>982,10</b>	ASV M11-350-FD	<b>876,10</b>
4,00	3,10	90	ASV M11-400-BF	<b>998,30</b>	ASV M11-400-FD	<b>892,30</b>
4,50	3,60	95	ASV M11-450-BF	<b>1014,50</b>	ASV M11-450-FD	<b>908,50</b>
5,00	4,10	100	ASV M11-500-BF	<b>1030,70</b>	ASV M11-500-FD	<b>924,70</b>
5,50	4,60	115	ASV M11-550-BF	<b>1047,00</b>	ASV M11-550-FD	<b>941,00</b>
6,00	5,10	130	ASV M11-600-BF	<b>1063,20</b>	ASV M11-600-FD	<b>957,20</b>
<b>mit Auflagepfosten</b>						
4,00	3,05	100	ASV M12-400-BF	<b>1102,70</b>	ASV M12-400-FD	<b>941,00</b>
4,50	3,55	110	ASV M12-450-BF	<b>1143,80</b>	ASV M12-450-FD	<b>1022,10</b>
5,00	4,05	120	ASV M12-500-BF	<b>1200,00</b>	ASV M12-500-FD	<b>1038,30</b>
5,50	4,55	130	ASV M12-550-BF	<b>1216,20</b>	ASV M12-550-FD	<b>1054,50</b>
6,00	5,05	140	ASV M12-600-BF	<b>1232,50</b>	ASV M12-600-FD	<b>1070,80</b>
6,50	5,55	150	ASV M12-650-BF	<b>1248,70</b>	ASV M12-650-FD	<b>1087,00</b>
6,90	6,05	160	ASV M12-700-BF	<b>1264,90</b>	ASV M12-700-FD	<b>1103,20</b>
<b>mit Auflagepfosten und Schnappverschluss</b>						
4,00	2,90	105	ASV M13-400-BF	<b>1400,10</b>	ASV M13-400-FD	<b>1238,40</b>
4,50	3,40	115	ASV M13-450-BF	<b>1481,20</b>	ASV M13-450-FD	<b>1319,50</b>
5,00	3,90	125	ASV M13-500-BF	<b>1497,50</b>	ASV M13-500-FD	<b>1335,70</b>
5,50	4,40	135	ASV M13-550-BF	<b>1513,70</b>	ASV M13-550-FD	<b>1352,00</b>
6,00	4,90	145	ASV M13-600-BF	<b>1529,90</b>	ASV M13-600-FD	<b>1368,20</b>
6,50	5,40	155	ASV M13-650-BF	<b>1546,10</b>	ASV M13-650-FD	<b>1384,40</b>
6,90	5,90	165	ASV M13-700-BF	<b>1562,30</b>	ASV M13-700-FD	<b>1400,60</b>

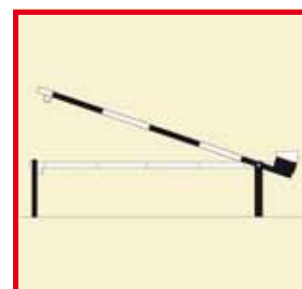
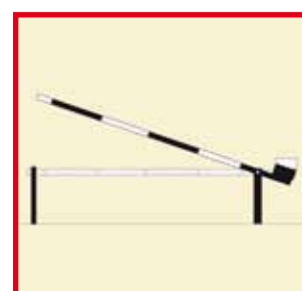
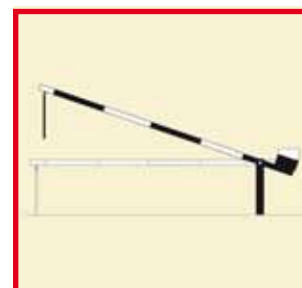



## DREHSTRANKEN

### Drehschranke

Leichte horizontal schwenkbare Schranke mit zwei Auflagepfosten (für geschlossene und offene Position). Gütstahl, schutzlackiert. Schrankenbaum rot/weiß abgesetzt.



Gesamte Sperrbreite mm	Gewicht kg	zum Einbetonieren		Preis	zum Aufdübeln		Preis
		1Drehpfosten 100 Ø, 1,5 m	2 Auflagepfosten 50/50 mm, 1,5 m		1 Drehpfosten 100 Ø, 1,0 m	2 Auflagepfosten 50/50 mm, 1,0m	
2500	50	ASD M14-250-BF		<b>385,00</b>	ASD M14-250-FD		<b>483,00</b>
3000	55	ASD M14-300-BF		<b>444,50</b>	ASD M14-300-FD		<b>542,50</b>
3500	60	ASD M14-350-BF		<b>517,00</b>	ASD M14-350-FD		<b>615,00</b>
4000	65	ASD M14-400-BF		<b>638,10</b>	ASD M14-400-FD		<b>736,10</b>
4500	70	ASD M14-450-BF		<b>733,30</b>	ASD M14-450-FD		<b>798,90</b>

11



Absperrpfosten Bügel



### Dreh-Gatterschranke

Zweiseitige Schranke mit je einem Drehpfosten. Robuste Konstruktion, wie ein Tor zu öffnen. Schrankenbaum 60/30 mm, verzinkt und schutzlackiert, rot/weiß abgesetzt. Ab 3 m Flügelbreite mit zusätzlicher Teleskopstütze.

Ges. Sperrbreite in mm	2 Flügel	Gewicht kg	zum Einbetonieren		Preis	zum Aufdübeln		Preis
			1Drehpfosten 100 Ø, 1,5 m	1 Drehpfosten 100 Ø, 1,0 m		1 Drehpfosten 100 Ø, 1,0 m		
2000	2 x 1250	75	ASG M15-200-BF		<b>646,80</b>	ASG M15-200-FD		<b>711,50</b>
3000	2 x 1750	90	ASG M15-300-BF		<b>819,00</b>	ASG M15-300-FD		<b>884,50</b>
4000	2 x 2250	105	ASG M15-400-BF		<b>984,20</b>	ASG M15-400-FD		<b>1048,90</b>
5000	2 x 2750	120	ASG M15-500-BF		<b>1141,10</b>	ASG M15-500-FD		<b>1205,70</b>
6000	2 x 3250	135	ASG M15-600-BF		<b>1292,50</b>	ASG M15-600-FD		<b>1357,20</b>
7000	2 x 3750	150	ASG M15-600-BF		<b>1460,10</b>	ASG M15-700-FD		<b>1524,80</b>

Rote reflektierende Streifen (pro m der Gesamtbreite)	ASG M15-10	<b>24,20</b>
Schließvorrichtung mit Feuerwehdreikant nach DIN 3223 (für beide Flügel)	ASG M15-15	<b>235,80</b>
Schließvorrichtung mit Zylinderschloß (komplett für beide Flügel)	ASG M15-30	<b>227,10</b>

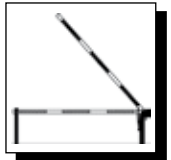

### Dreh-Gatterschranke

Zweiseitige Schranke mit je einem drehbaren und einem herausnehmbaren Drehpfosten. Mit seitlichem Dreikantverschluß, feuerverzinkt und rot/weiß lackiert.

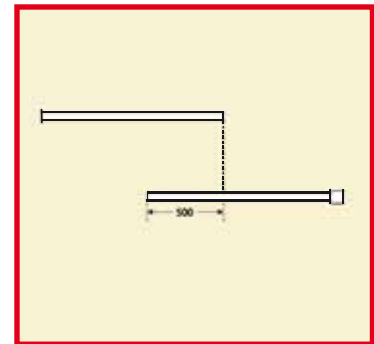

Montageschema

Ges. Sperrbreite in mm	2 Flügel mm	Gewicht kg	zum Einbetonieren	Preis
2500	1500	80	ASG M16-250-BF	<b>584,10</b>
3500	2000	95	ASG M16-350-BF	<b>646,80</b>
4500	2500	110	ASG M16-450-BF	<b>724,70</b>
5500	3000	125	ASG M16-550-BF	<b>789,60</b>
6500	3500	140	ASG M16-650-BF	<b>864,90</b>

Zusatz-Bodenhülsen mit Verschlußdeckel, für geöffnete Schranken ASG M16-10 **44,80**

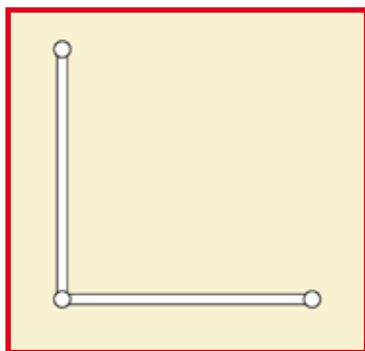

Montageschema





## FORSTSCHRANKEN

### Forstschranke mit Gegengewicht

Einseitige Halbschranke, vertikal schwenkbar, 2-fach gelagerte Schrankenwelle, Schrankenbaum rot/weiß lackiert mit je 4 Reflektoren, 2 Stift-Schloß für Forstverwaltung.



Ges. Breite mm	Länge Schrankenbaum, mm	Anzahl Schlösser	zum Einbetonieren	Preis	zum Aufdübeln	Preis
3165	2400	1	ASE 240-BF-1	<b>1084,00</b>	ASE 240-FD-1	<b>1232,40</b>
3165	2400	2	ASE 240-BF-2	<b>1219,50</b>	ASE 240-FD-2	<b>1367,90</b>
3765	3000	1	ASE 300-BF-1	<b>1219,50</b>	ASE 300-FD-1	<b>1367,90</b>
3765	3000	2	ASE 300-BF-2	<b>1319,40</b>	ASE 300-FD-2	<b>1467,70</b>

### Forstschranke - Drehschranke

Einseitige Drehschranke, horizontal schwenkbar, Schrankenbaum rot/weiß lackiert mit je 4 Reflektoren, 2 Stift-Schloß für Forstverwaltung.

Ges. Breite mm	Länge Schrankenbaum, mm	Anzahl Schlösser	zum Einbetonieren	Preis	zum Aufdübeln	Preis
4100	4000	1	ASE 400-BF-01	<b>1055,50</b>	ASE 400-FD-01	<b>1203,80</b>
4600	4500	1	ASE 450-BF-01	<b>1153,90</b>	ASE 450-FD-01	<b>1302,30</b>
5100	5000	1	ASE 500-BF-01	<b>1290,85</b>	ASE 500-FD-01	<b>1439,20</b>

(2 Auflagepfosten im Lieferumfang enthalten)

### Zubehör/Ersatz

Schrankenschlüssel 2-Stift	ASE 241-1	<b>7,00</b>
Schrankenschlüssel 3-Stift	ASE 241-2	<b>7,80</b>
Kombischlüssel 2-Stift/ Dreikantschlüssel DIN 3220	ASE 241-3	<b>14,50</b>
Fundamentplatte	ASE 241-40	<b>148,30</b>
3-Stiftschloß	ASE 241-10	<b>25,00</b>
Zylinderschloß	ASE 241-20	<b>79,90</b>
Schrankenschloß für Feuerwehrdreikantschlüssel DIN 3220	ASE 241-30	<b>88,40</b>
verschießbar nut mit Vorhängeschloß		<b>ohne Aufpreis</b>

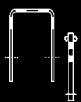

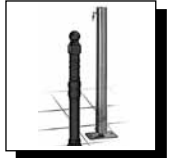

## BETONPILZ



### Massivbeton

Einfache Montage durch eine zentrale, versenkte Steinschraube (siehe Maßskizze), Gewicht ca. 16 kg

AABP 020

Betonpilz, 250 mm Ø, Höhe 200 mm, mit Steinschraube

64,90

Der Betonpilz erleichtert, richtig plaziert, das Einparken und gestattet das Öffnen der Wagentüren bei immer ausreichendem Abstand zum benachbarten Fahrzeug. Die glatte Oberfläche kann auch beim Streifen der Reifen an dem parabolischen Pilz aus Massivbeton zu keiner Beschädigung führen. Gegen Stolpergefahr schützt die auffalende Rot/Weiß-Färbung.

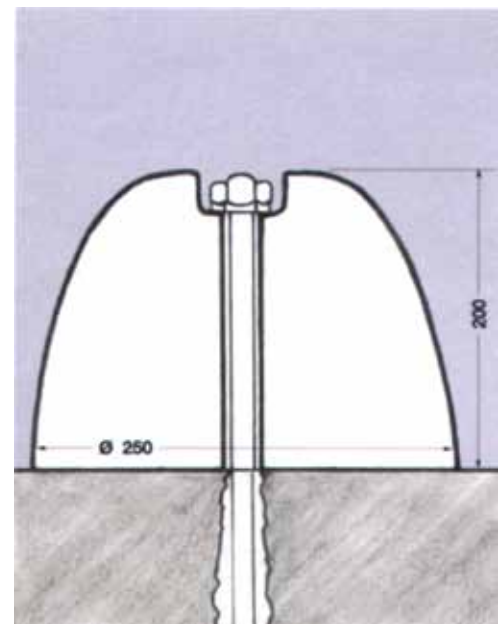

# Lieferungs- und Zahlungsbedingungen

fügen können. Im Falle von Schecks gilt die Zahlung erst als erfolgt, wenn der Scheck eingelöst wird.

- Bei Zahlungsverzug oder drohender Einstellung der Zahlungen des Bestellers werden alle noch ausstehenden Forderungen sofort fällig. Wir sind auch berechtigt von den Verträgen zurückzutreten und/oder die Ware zurückzuholen.

## 8. Sonderanfertigungen

Bei Sonderanfertigungen bleibt eine Mehr- oder Minderlieferung bis zu 10 % der bestellten Stückzahl vorbehalten. Reprofilme und Stammdaten werden zum Selbstkostenpreis kalkuliert und verbleiben im Lieferwerk.

## 9. Toleranzen und Abweichungen

- Für vom Abnehmer genehmigte Entwürfe, Pläne, Beschreibungen, Korrekturabzüge, Farbtöne, Ausfallmuster, Abbildungen, Zeichnungen, Maße, Skizzen und dergleichen übernehmen wir keine Verantwortung. Kleine Unregelmäßigkeiten, wie solche bei der Eigenart der Erzeugung vorkommen, berechtigen nicht zur Verweigerung der Warenannahme oder zu Abzügen durch den Besteller.
- Für alle angegebenen Maße, Farbtöne, Festigkeitsbezeichnungen etc. gelten die branchenüblichen bzw. im Hinblick auf den Verwendungszweck der Ware vertretbaren Toleranzen.

## 10. Gewährleistung

Etwaige Mängel sind uns unverzüglich nach Erhalt der Ware mitzuteilen. Ein Muster der beanstandeten Lieferung ist uns unverzüglich unter genauer Kennzeichnung des angeblichen Fehlers kostenlos zu übersenden. Bei ordnungsgemäß erhobener Mängelrüge haben wir, sofern im Zeitpunkt des Gefahrenübergangs der Liefergegenstand fehlerhaft war, nach unserer Wahl Ersatz zu liefern, nachzubessern oder zu mindern. Dies geschieht nur unter Ausschluß weitergehender Ansprüche. Gewährleistungsansprüche verjähren innerhalb 6 Monaten, spätestens jedoch einen Monat nach schriftlicher Zurückweisung einer Mängelrüge durch uns. Für Ersatzlieferungen und Nachbesserungen wird in demselben Umfang Gewähr geleistet, wie für den ursprünglichen Gegenstand.

Ersetzte Teile werden unser Eigentum.

Voraussetzung für die Geltendmachung von Rechten aus der Gewährleistung ist der Nachweis des Lieferdatums und der Herkunft der beanstandeten Stücke. Bei Verwendung von rostenden Schrauben kann keine Gewährleistung in Anspruch genommen werden. Beanstandungen und Meinungsverschiedenheiten irgendwelcher Art halten die Verpflichtung zur Zahlung nicht auf.

## 11. Garantiebestimmungen

Wir übernehmen für die von uns gelieferten Produkte eine Garantie auf die Dauer von 2 Jahren für Lichtechtheit (Farbtreue), Wetterbeständigkeit und Schlagfestigkeit. Die Gewähr erstreckt sich darauf, daß die Erzeugnisse innerhalb der Garantiezeit ihren Verwendungszweck voll erfüllen, d.h. den allg. Anforderungen z.B. der Signalschau bei Verkehrszeichen nach heute üblichen Maßstäben entsprechen.

Voraussetzung für die Geltendmachung von Rechten aus der Garantie ist der Nachweis des Lieferdatums und der Herkunft der Beanstandungsstücke. Für die Ersatzlieferung und den Umfang der Haftung gilt Punkt 10 dieser Lieferungs- und Zahlungsbedingungen mit der Maßgabe, daß Mängelrügen, die sich auf die Garantie beziehen, innerhalb der Garantiefrist von 2 Jahren angezeigt sein müssen.

## 12. Eigentumsvorbehalt

Die gelieferten Waren bleiben bis zur vollständigen Bezahlung Eigentum der Lieferfirma. Die Vertragsparteien vereinbaren auch den sog. verlängerten Eigentumsvorbehalt. Der Besteller ist berechtigt, die Vorbehaltsware im ordnungsgemäßen Geschäftsverkehr zu verarbeiten und veräußern, solange er nicht in Verzug ist. Verpfändungen oder Sicherungsübereignungen sind unzulässig. Die aus dem Weiterverkauf oder einem sonstigen Rechtsgrund bzgl. der Vorbehaltsware entstehenden Forderungen tritt der Besteller bereits jetzt sicherungshalber in vollem Umfang an den Verkäufer ab.

Der Besteller ist verpflichtet, uns auf Verlangen die Höhe seiner Forderungen und die Namen der Drittschuldner mitzuteilen.

## 13. Anwendbares Recht

Für diese Geschäftsbedingungen und die gesamten Rechtsbeziehungen zwischen Verkäufer und Käufer gilt das Recht der Bundesrepublik Deutschland.

## 14. Erfüllungsort und Gerichtsstand

Erfüllungsort ist der Sitz des Auftragnehmers.

Der Gerichtsstand wird bestimmt, durch das für den Sitz des Auftragnehmers zuständige Gericht.

## 1. Geltung der Bedingungen

Nachstehende Lieferungs- und Zahlungsbedingungen gelten für unseren gesamten Geschäftsverkehr mit dem Auftraggeber. Diese Geschäftsbedingungen gelten somit auch für alle künftigen Geschäftsbeziehungen, auch wenn sie nicht nochmals ausdrücklich vereinbart werden. Spätestens mit der Entgegennahme der Ware oder Leistung gelten diese Bedingungen als angenommen. Gegenbestätigung des Käufers unter Hinweis auf seine Geschäfts- bzw. Einkaufsbedingungen wird hiermit widersprochen.

Abweichungen von diesen Geschäftsbedingungen sind nur wirksam, wenn sie von uns schriftlich bestätigt werden.

## 2. Angebot und Vertragsschluß

- Unsere Angebote sind freibleibend und unverbindlich. Annahmeerklärungen und sämtliche Bestellungen sind erst dann rechtswirksam, wenn sie von uns schriftlich oder fernschriftlich bestätigt sind. Das gleiche gilt für Ergänzungen, Abänderungen und Nebenabreden. Aufträge bitten wir unbedingt schriftlich einzureichen. Für Hörfehler bei telefonischen Bestellungen übernehmen wir keine Haftung. Diese gehen zu Lasten des Bestellers.
- Entwurfsarbeiten, Statiken und Zeichnungen werden grundsätzlich erst nach Auftragserteilung durchgeführt. Werden diese auf Kundenwunsch bereits zum Angebot gefertigt und erfolgt keine Auftragserteilung, wird dieser Aufwand in Rechnung gestellt.

## 3. Preise, Mindermengenzuschlag

- Maßgebend sind die in der Auftragsbestätigung genannten Preise zzgl. der jeweils gesetzlichen Mehrwertsteuer. Zusätzliche Lieferungen und Leistungen werden gesondert berechnet. Soweit nicht anders angegeben, halten wir uns an die in unseren Angeboten enthaltenen Preise 30 Tage ab deren Datum gebunden. Anschließend bleiben durch Löhne und Materialkosten bedingte Preisänderungen vorbehalten.
- Bei Aufträgen unter 100.- Euro wird ein Mindermengenzuschlag von 10.-Euro berechnet.
- Preise gelten ab Werk. Bei Zufuhr werden anteilige Kosten berechnet. Ab einem Bestellwert von 750.-Euro liefern wir frachtfrei. (Ausgenommen Aufstellvorrichtungen, diese gelten immer ab Werk).

## 4. Verpackung

Verpackung wird zum Selbstkostenpreis berechnet. Für Spezialverpackung wird bei frachtfreier Rücksendung in wiederverwendungsfähigem Zustand innerhalb 4 Wochen nach Lieferung 2/3 des berechneten Betrages gutgeschrieben.

## 5. Versand / Gefahrübergang

Versand erfolgt, soweit der Besteller keine besonderen Weisungen gegeben hat, nach unserem besten Ermessen. Kosten für Expressversand trägt der Besteller. Das Transportrisiko geht auf den Auftraggeber über, sobald die Sendung an die den Transport ausführende Person oder Firma übergeben worden ist oder zwecks Versendung das Werk verläßt. Falls der Versand ohne unser Verschulden unmöglich wird, geht die Gefahr mit der Meldung der Versandbereitschaft auf den Besteller über. Versicherung erfolgt nur auf ausdrücklichen Wunsch und auf Kosten des Bestellers.

## 6. Lieferzeiten

- Die zum Zeitpunkt der Auftragserteilung gültigen Lieferzeiten, die verbindlich oder unverbindlich vereinbart werden können, bedürfen der Schriftform.
- In Fällen, in denen die Verspätung der Lieferung auf höhere Gewalt, wie Aussperrung, Streik oder von uns nicht zu vertretende rechtzeitige Selbstbelieferung beruht, verlängert sich der Liefertermin um die Zeit der Behinderung. Wenn die Behinderung länger als 3 Monate dauert, ist der Besteller nach angemessener Nachfristsetzung berechtigt, hinsichtlich des noch nicht erfüllten Teils vom Vertrag zurückzutreten.
- Zu Teillieferungen sind wir innerhalb der vereinbarten bzw. der verlängerten Lieferfrist berechtigt. Das Rücktrittsrecht des Bestellers erstreckt sich nicht auf bereits erfolgte Teillieferungen.

## 7. Zahlungsbedingungen

- Rechnungen sind zahlbar innerhalb 30 Tagen netto Kasse. Innerhalb von 14 Tagen gewähren wir 2 % Skonto bei Rechnungsbeträgen über 100.- Euro. Für Teillieferungen können entsprechende Teilberechnungen ausgestellt werden. Gerät der Besteller in Verzug, so sind wir berechtigt, von dem betreffenden Zeitpunkt ab Zinsen mit 3 % über dem gültigen Diskontsatz der Europäischen Zentralbank zu berechnen.
- Eine Zahlung gilt erst dann als erfolgt, wenn wir über den Betrag ver-

# Inhaltsverzeichnis

Warengruppe

053	City-Stahlpoller	76 mm Ø	<b>3</b>
053	Dicker Pfosten, heraushebbar	95 mm Ø	<b>4</b>
053	Kristall-Poller	70 x 70 mm	<b>5</b>
053	Edelstahlpoller mit Halbkugel	76 mm Ø	<b>6</b>
053	Edelstahlpoller mit flachem Kopf	76 mm Ø	<b>7</b>
053	Edelstahlpoller Plus	102 mm Ø	<b>8</b>
053	Royal	80 mm Ø	<b>9</b>
053	Harmonie	80 mm Ø	<b>10</b>
053	Stil	80 mm Ø	<b>11</b>
053	Klassik	85 mm Ø	<b>12</b>
053	Nostalgie	85 mm Ø	<b>13</b>
053	Zubehör		<b>14-15</b>
053	Absperrpoller aus Recycling mit Stahlkern	130 mm Ø	<b>16</b>
053	Stahlpoller classique	90 x 90 mm	<b>17</b>
053	Stahlpoller classique	108 mm Ø	<b>18</b>
053	Edelstahl-Poller mit eingepresster Kappe	60, 76 u. 102 Ø	<b>19</b>
053	Edelstahl-Poller mit geschweißter Hochglanz- kappe	60, 76 u. 102 Ø	<b>20</b>
053	Edelstahl-Poller mit Aussparungen	108 mm Ø	<b>21</b>
053	Edelstahl-Poller mit niedriger Überflurhöhe	204 mm Ø	<b>22</b>
053	Aluminum-Guß-Poller	85 mm Ø	<b>23</b>
051	Absperrschranken mit Gasdruckfeder		<b>24</b>
051	Absperrschranken mit Gegengewicht		<b>25</b>
051	Dreh- und Gatter-Absperrschranken		<b>26-27</b>
051	Forstschranken		<b>28</b>
051	Betonpilz	250 mm Ø	<b>29</b>
051	Lieferungs -und Zahlungsbedingungen		<b>30</b>

**Schilderfabrik**



**71634 Ludwigsburg**  
**Porschestraße 28**  
**Tel. 07141/22 51-0**  
**Fax 07141/22 51 61**  
[seitz-gmbh@schilder-seitz.de](mailto:seitz-gmbh@schilder-seitz.de)

---

Seitz GmbH · Porschestraße 28 · 71634 Ludwigsburg · Tel. 07141/2251-0 · Fax 07141-225161